

NEDERLANDS



# STARTGIDS



# HYPER 4

Download the latest version of the manual from [www.corally.com](http://www.corally.com)

Téléchargez le guide de démarrage rapide en Français sur [www.corally.com](http://www.corally.com)

Laden Sie die deutsche Schnellstartanleitung unter [www.corally.com](http://www.corally.com) herunter.

Download de Nederlandse snelstartgids op [www.corally.com](http://www.corally.com)

C-00287 • Startgids



[WWW.CORALLY.COM](http://WWW.CORALLY.COM)

## INLEIDING

Dank u voor de aankoop van een Team Corally auto. Deze handleiding beschrijft de instructies voor het gebruik van het model en de elektronische componenten. U vindt er ook enkele tips over hoe u uw RC model moet onderhouden zodat u er nog jaren plezier aan beleeft. U hebt een van de meest efficiënte modellen gekocht die op de markt beschikbaar zijn en die ontworpen werden door een team van professionals. U geniet ook van de beste dienst na verkoop. Alle Team Corally modellen staan garant voor een hoge kwaliteit van fabricage en prestaties die u een grote tevredenheid van het gebruik en de door het Team Corally geleverde diensten garanderen. Neem altijd de tijd om de instructies zorgvuldig te lezen om alle procedures te volgen om uw RC model veilig te gebruiken voor u en voor andere mensen en eigendommen in de omgeving. Dit zal u toelaten ten volle te genieten van alle prestaties van uw RC model.

Kijk ook op de website [www.corally.com/Downloads/](http://www.corally.com/Downloads/) om te controleren of u de laatste versie van deze gebruiksaanwijzing hebt.

(Versie: zie onderzijde kapt van deze handleiding)

Als u vragen heeft over het model en de onderdelen, kunt u een bericht sturen naar [info@corally.com](mailto:info@corally.com)

Wij raden u ook aan hulp in te roepen van een ervaren modelbouwer of uw dealer.

U vindt alle referenties van de reserveonderdelen op de website [www.corally.com](http://www.corally.com)

### GBRUIKSVoorwaarden

De gebruiker is verantwoordelijk voor het gebruik van zijn model. De gebruiker aanvaardt alle risico's verbonden aan het gebruik van het model. Dit model is niet bedoeld voor gebruik door kinderen onder de 14 jaar zonder toezicht van een verantwoordelijke volwassene die bekend is met de gevaren van het gebruik van een RC model. Team Corally / JSP Group Intl bvba, zijn fabrikanten, verdelers en wederverkopers hebben geen controle over het gebruik en de belasting van het model en kunnen bijgevolg niet verantwoordelijk gesteld worden voor eventuele schade aan eigendommen en schade toegebracht aan personen ten gevolge van het gebruik van dit product. U dient deze voorwaarden te aanvaarden en u volledig verantwoordelijk te achten voor het gebruik van dit product. Zo niet, gebruik dit product dan niet.

Door de voortdurende ontwikkeling van onze producten kunnen de exacte specificaties van de kit afwijken. Indien u een probleem heeft met uw nieuwe kit, gelieve dan contact op te nemen met de winkel waar u deze heeft aangekocht, met vermelding van het (de) onderdeelnummer(s).

Team Corally / JSP Group Intl bvba behoudt zich het recht voor om elke specificatie te wijzigen zonder voorafgaande kennisgeving. Alle rechten voorbehouden.

## LEES EERST

Deze gebruikershandleiding is ontworpen voor gebruik met uw voertuig en bevat de instructies die u nodig zult hebben om uw voertuig te bedienen en te onderhouden.

- We weten dat u onmiddellijk na het uitpakken wilt beginnen rijden, maar het is zeer belangrijk dat u de tijd neemt om deze handleiding zorgvuldig door te lezen, zelfs als u een ervaren R/C bestuurder bent.
- Lees aandachtig alle instructies in deze handleiding en volg ze op. Het niet opvolgen van de instructies zal worden beschouwd als misbruik en/of nalatigheid wat kan leiden tot het vervallen van de garantie.
- Uw voertuig is ontworpen voor gebruik op oneffen terrein. Stof, zand, water en tapijtvezels kunnen echter in de werkruimten van uw auto terechtkomen en uw voertuig beschadigen als ze niet snel worden verwijderd. Wij garanderen geen garantie op uw voertuig tegen schade veroorzaakt door externe elementen zoals zand, vuil of water. De gebruiker is verantwoordelijk voor het onderhoud en het veilig gebruik van dit voertuig.
- Dit product is geen speelgoed. Het is niet geschikt voor gebruikers jonger dan 14 jaar, tenzij zij onder toezicht van volwassenen staan.
- Probeer nooit elektronische componenten te demonteren. Deze zijn in de fabriek zorgvuldig gekalibreerd.
- Verbeter uw auto alleen met onderdelen die voor uw auto zijn gemaakt. Als u de prestaties verbetert, vervangt u het volledige systeem (zoals de motor, omvormer, batterij, enz.), zodat alle componenten correct zijn aangepast. Elk defect als gevolg van een aangepaste wijziging maakt uw garantie ongeldig.
- Lees deze handleiding volledig door voordat u met uw voertuig gaat rijden en controleer uw voertuig en radiocontrolesysteem op eventuele defecten.
- Voor betere prestaties kunnen enkele aanpassingen noodzakelijk zijn.
- Dit voertuig heeft een batterij nodig (meegeleverd in de auto of in de verpakking). Zorg ervoor dat de batterij van het voertuig voldoende opgeladen is voordat u gaat rijden, anders kunt u de controle over het voertuig verliezen.
- De radiozender werkt op 4 AA-batterijen (niet meegeleverd)
- Verwijder of ontkoppel altijd de batterij van het voertuig naar de omvormer wanneer deze niet in gebruik is.
- Rijd uw auto in een ruime plaats. Rij nooit met uw auto op straat of in het verkeer. Openbare plaatsen zijn onderhevig aan specifieke wetgeving per land, stad, gemeente, gelieve de wetgeving voor het gebruik van RC modellen in uw regio na te leven.
- Dit product is volledig geassembleerd in de fabriek. Wij aanvaarden geen aansprakelijkheid voor schade en/of ongevallen die het gevolg zijn van aangepaste modificaties en/of storingen.

## VEILIGHEIDSMATREGELEN

Draag voor uw veiligheid altijd handschoenen en een veiligheidsbril bij het in elkaar zetten en onderhouden van uw model.

Neem altijd alle nodige voorzorgsmaatregelen bij het hanteren van producten (siliconenolie, vet, schroefdraadborg, cyanolytelijm, brandstof) voor de werking van het model. (Raadpleeg de instructies van de fabrikant)

Gebruik voor uw veiligheid, om de garantie te behouden en de beste prestaties te verkrijgen, altijd originele CORALLY onderdelen.

Bevat: LOOD (CAS 7439-92-1) ANTIMOON (CAS 7440-36-0)

WAARSCHUWING: Dit product bevat een chemische stof waarvan de staat Californië weet dat deze kanker en geboortefwijkingen of andere schade voor de voortplanting kan veroorzaken.

LET OP: GEVAAR VOOR KANKER

Bevat lood, een carcinogeen dat op de lijst staat. Lood is schadelijk als het wordt ingeslikt. Grondig wassen na gebruik.

Gebruik het product NIET tijdens het eten, drinken of roken.

## GBRUIKSVORZORGEN

Als u uw model niet op een veilige en verantwoordelijke manier bedient, kan dit leiden tot letsel aan uzelf, anderen of schade aan eigendommen in uw omgeving.

- Gebruik uw model niet op de openbare weg of in gebieden waar u voetgangers of ruiters kunt tegenkomen.
- Werk niet in een druk gebied of in een menigte.
- Werk niet in gebieden waar harde geluiden anderen kunnen storen, zoals ziekenhuizen en woonwijken.
- Gebruik uw model niet bij een belemmerd gezichtsveld, 's nachts of in de buurt van water.
- Uw model wordt radiografisch bestuurd en is daarom onderhevig aan mogelijke radiostoring. Radio-interferentie kan leiden tot verlies van controle over uw model. Wees voorzichtig.
- Let op dat u zich niet verwondt wanneer u gereedschap gebruikt om uw model aan te passen of te verbeteren.
- Aangezien het model kleine onderdelen bevat, dient u het buiten het bereik van kinderen te houden wanneer u uw model in elkaar zet en/of uit elkaar haalt.
- Als uw model vast komt te zitten tegen een voorwerp, laat dan de gashendel los en haal het met de hand terug.
- Blijf de gashendel niet verder bedienen wanneer uw model vastzit. Dit kan de motor en/of ESC/Receiver beschadigen.
- Schakel uw model uit en gebruik het niet als het onregelmatig loopt. Gebruik uw model pas weer als het probleem is opgelost.
- Houd de wielen van het model van de grond wanneer u de werking van de radioapparatuur controleert.
- Wanneer u uw model leert bedienen, ga dan naar een gebied waar geen obstakels zijn die uw model kunnen beschadigen.
- Controleer voor en na elk gebruik alle schroeven van het model.
- Om de beste prestaties te behouden, moet u controleren of alle bewegende onderdelen vrij bewegen.

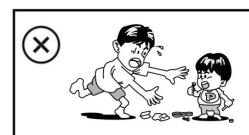
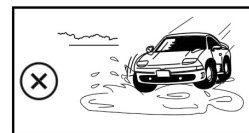
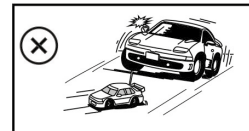

**Neem alle nodige voorzorgsmaatregelen voor, tijdens en na het gebruik van uw model. U bent verantwoordelijk voor de veilige montage, het onderhoud en het gebruik van uw model.**

**Neem bij vragen contact op met uw lokale wederverkoper of met Team Corally support voor assistentie.**

## VEILIGHEIDSMATREGELEN VOOR LIPO-BATTERIJEN

- Volg en respecteer de gebruiksaanwijzing van de fabrikant.
- Het is belangrijk dat u controleert of uw ESC is ingesteld op LIPO als u een LIPO batterij gebruikt. Het niet opvolgen van deze instructie zal resulteren in een verhoogde ontlading van de batterij en kan brand en schade aan personen en eigendommen veroorzaken.
- Gebruik bij het opladen of opslaan van LiPo batterijen altijd LiPo Safety Bag (Vlamvertragend).
- Respecteer steeds de maximum snelheid en spanning opgegeven door de fabrikant van de batterij.
- Laad de LIPO-batterij buiten of in een geventileerde ruimte op, uit de buurt van brandbare voorwerpen en oppervlakken.
- Laat uw LiPo-batterij NOOIT onbeheerd achter tijdens het opladen.
- Als de batterij tijdens het laden opzwellt, stop dan onmiddellijk met laden en koppel de batterij los van de lader. Laat de batterij een paar uur buiten staan en observeer. Recycle de batterij vervolgens volgens de instructies van uw land/regio. Gooi een LIPO-batterij nooit bij het huisvuil.
- Alvorens uw defecte batterij te recyclen, moet ze geneutraliseerd worden. Neem een plastic bak, vul deze met water en voeg veel zout toe tot het water ondoorzichtig wordt. Leg de LIPO-batterij in het water en laat 24 uur staan. Controleer met een voltmeter of de spanning 0,0 V bedraagt. Recycle vervolgens de batterij volgens de plaatselijke voorschriften.
- Laad nooit een beschadigde of opgeblazen batterij op.
- Ontlaad de batterijcellen nooit onder 3,2V.
- Gebruik altijd de juiste balancer/lader bij het opladen van uw LiPo-batterij.
- Als de accu leeg is, controleer dan de temperatuur van de accu voordat u deze oplaadt.
- Als de accu erg heet is, wacht dan tot hij afgekoeld is voordat u hem oplaadt.
- Laad nooit een zeer hete batterij op, omdat dit een explosie of brand kan veroorzaken.
- Als de batterij leeg is, laadt u deze onmiddellijk op. Berg een lege batterij niet op, de batterij zal blijven ontladen, onder de minimum spanning zakken en onbruikbaar worden.

Indien een door Team Corally / JSP Group Intl bvba verdeeld of vervaardigd product, dat door een consument werd aangekocht, materiële gebreken of fabricagefouten vertoont, erkennen wij Team Corally / JSP Group Intl bvba de verplichting om deze gebreken of fouten te verhelpen binnen de hieronder beschreven beperkingen. Deze fabrieksgarantie is een aanvulling op, en doet geen afbreuk aan, de wettelijke of contractuele rechten van de consument die voortvloeien uit de aankoop van dergelijke producten. Team Corally / JSP Group Intl bvba garandeert de consument dat haar producten vrij zijn van materiaal-, fabricage- en constructiefouten, zoals bepaald door de algemene stand van kennis en techniek geldig op het moment van fabricage. De fout die verantwoordelijk is voor het ontstaan van de schade moet op dat moment aantoonbaar in het product aanwezig zijn geweest. Vorderingen tot vergoeding van gevolgschade of productaansprakelijkheid worden niet als geldig beschouwd, tenzij zij onder dwingende wettelijke bepalingen vallen. Indien zich materiële gebreken of fabricagefouten zouden voordoen in een product dat door Team Corally / JSP Group Intl bvba in de Europese gemeenschap (EG) gedistribueerd of gefabriceerd werd en door een consument aangekocht werd, dan verbindt Team Corally / JSP Group Intl bvba er zich toe deze gebreken te verhelpen binnen de hieronder beschreven beperkingen. Deze verklaring van de fabrikant doet geen afbreuk aan de wettelijke of contractuele rechten van de consument met betrekking tot gebreken die voortvloeien uit het koopcontract tussen de consument en de dealer of wederverkoper.

### **Uitbreiding van de garantie**

Indien aanspraak wordt gemaakt op garantie, nemen wij naar eigen goeddunken maatregelen ter reparatie of vervanging van de gebrekkige goederen. Bijkomende aanspraken, in het bijzonder op vergoeding van kosten in verband met het gebrek (bijv. montage-/verwijderingskosten) en op vergoeding van gevolgschade, worden door ons niet in behandeling genomen, tenzij deze wettelijk zijn toegestaan. Aanspraken op grond van wettelijke regelingen, in het bijzonder volgens de wet op de productaansprakelijkheid, worden hierdoor niet beïnvloed.

### **Garantie bepalingen**

De koper dient de garantieclaim schriftelijk in te dienen, met bijvoeging van het originele aankoopbewijs (bijv. factuur, kassabon, leveringsbon) en de betreffende garantiekaart. Hij dient de defecte goederen op eigen risico en kosten op te sturen naar onze lokale vertegenwoordigers of rechtstreeks naar Team Corally / JSP Group Intl bvba, Geelseweg 80, 2250 Olen, België.

De koper dient het materiaalfout of de fabricagefout, of de symptomen van het gebrek, zo nauwkeurig mogelijk aan te geven, zodat wij kunnen nagaan of onze garantieverplichting van toepassing is. Het transport van de goederen van de consument naar ons, en van ons naar de consument, geschiedt geheel voor rekening en risico van de consument.

### **Ongeldigverklaring van de garantie**

De consument kan geen aanspraak maken op garantie wanneer het defect van invloed is op het gebruik van het product ten gevolge van natuurlijke slijtage, wedstrijdgebruik, of oneigenlijk gebruik (inclusief installatie) of externe krachten. Op het naleven door de consument van de voor het model relevante bouw- en bedieningsvoorschriften, met inbegrip van de installatie, de bediening, het gebruik en het onderhoud van de aan het model gerelateerde onderdelen, kan door Team Corally / JSP Group Intl bvba geen toezicht worden uitgeoefend. Team Corally / JSP Group Intl bvba is dan ook op geen enkele wijze aansprakelijk voor verlies, schade, of kosten die het gevolg zijn van oneigenlijk gebruik, of gedragingen die op enigerlei wijze verband houden met de hierboven beschreven bepalingen. Tenzij anders vereist door de wet, is Team Corally / JSP Group Intl bvba op geen enkele wijze aansprakelijk tot vergoeding van schade voortvloeiend uit het oneigenlijk gebruik van het model (met inbegrip van persoonlijk letsel, overlijden, schade aan gebouwen, verlies van omzet, verlies van zaken, of onderbreking van zaken, of enige andere directe, of indirecte gevolgschade).

### **Geldigheidsduur**

De claimperiode is 24 maanden vanaf de datum van aankoop van het product door de consument van een dealer in de Europese Gemeenschap (EG), gerekend vanaf de datum van aankoop. De reclametermijn bedraagt 12 maanden vanaf de datum van aankoop van het product door de consument bij een dealer buiten de Europese Gemeenschap (EG), gerekend vanaf de datum van aankoop. Indien een gebrek ontstaat na het verstrijken van de claimperiode, of indien bewijsstukken of documenten die volgens deze verklaring vereist zijn om de claim geldig te maken, pas na deze periode worden overgelegd, dan verliest de consument alle rechten of aanspraken op grond van deze verklaring. De garantieperiode wordt niet verlengd door het toekennen van aanspraken in het kader van deze garantie, met name in het geval van reparatie of vervanging. De garantieperiode herbegint ook niet in dergelijke gevallen.

### **Verlopen garantie**

Indien wij de geldigheid van een op deze verklaring gebaseerde vordering niet binnen de vorderingstermijn erkennen, vervallen alle op deze verklaring gebaseerde vorderingen na zes maanden vanaf het tijdstip van registratie van de vordering; dit kan echter niet gebeuren vóór het einde van de vorderingstermijn.

Voor ondersteuning kunt u ons bereiken op [support.corally.com](http://support.corally.com)



## DOWNLOAD

Download de nieuwste versie van deze handleiding en andere talen.

Download andere handleidingen over : Elektronica - LiPo Veiligheidsinstructies - Onderdelen - Optie Onderdelen ...

<https://corally.com/en/useful-links/downloads-manuals>

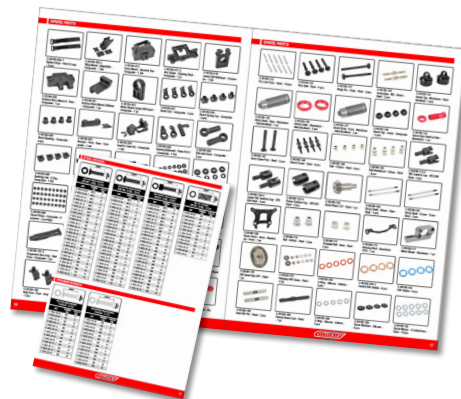
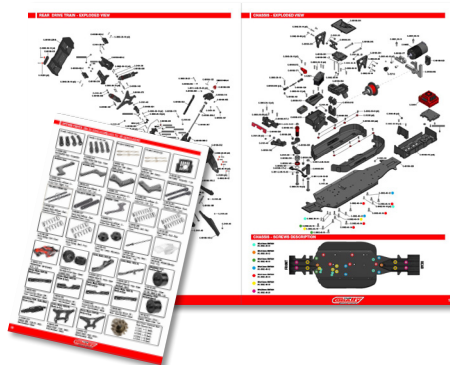
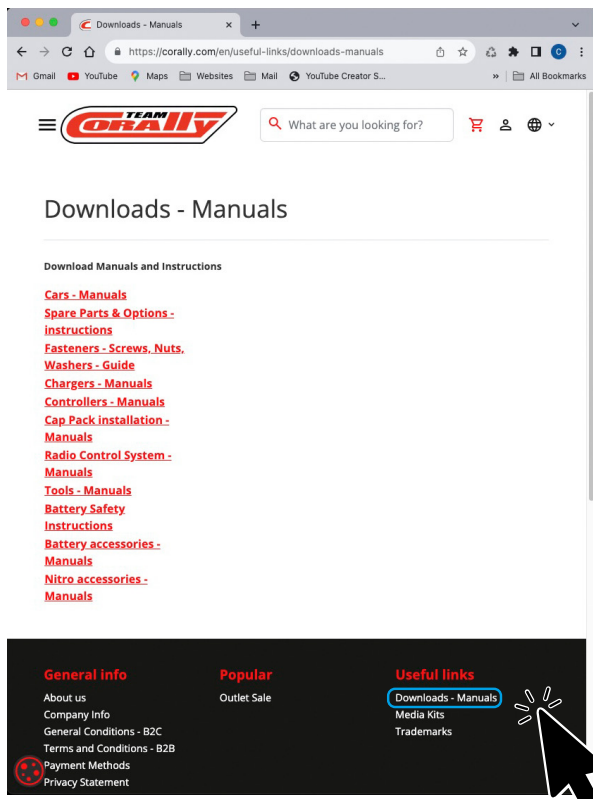

## INHOUD KIT



Zender



RTR-Model



Gebruikershandleiding

## NOODZAKELIJK VOOR DE BEDIENING (Niet inbegrepen)

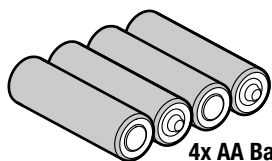

4x AA Batterijen voor de zender

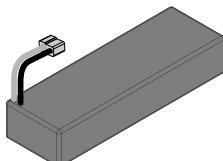

Li-Po-batterij Minimale capaciteit van 4000mAh - 30C ontladingsnelheid.  
#C-49231-X Lipo Battery - 5000mAh - 3S 11.1V  
#C-49232-X Lipo Battery - 5000mAh - 4S 14.8V

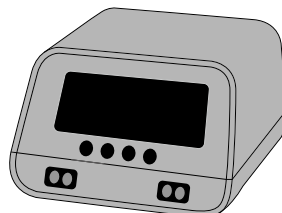

Lader

Zeskant aandrijvers  
1.5mm • 2.0mm • 2.5mm • 3.0mm

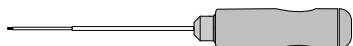

Nut Drivers  
5.5mm • 7.0mm

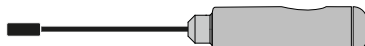

Silicone olie  
(voor onderhoud)



## AUTO-COMPONENTEN

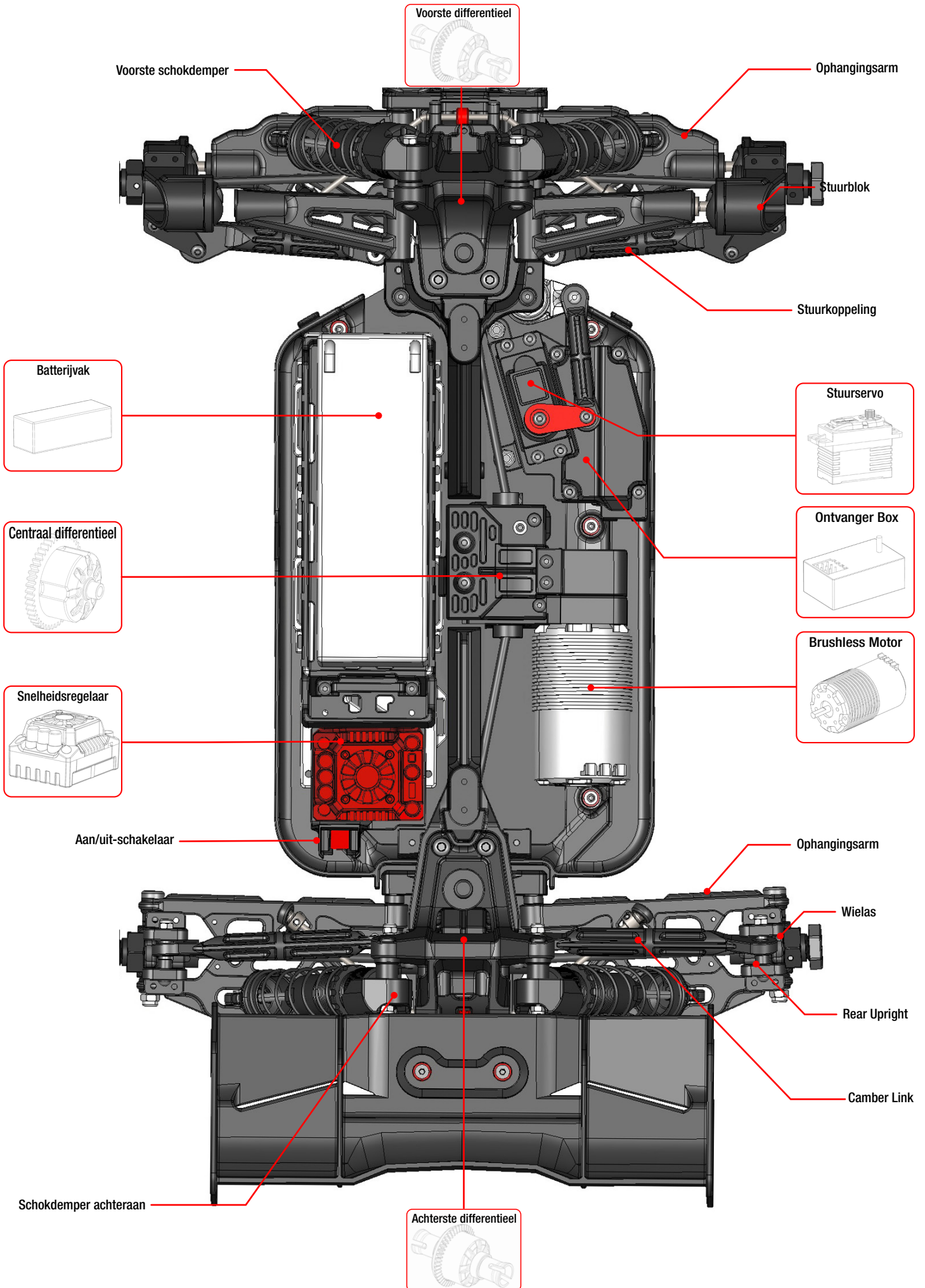

## SNELSTARTGIDS

### LEES DE INSTRUCTIES



### DE BATTERIJ OPLADEN

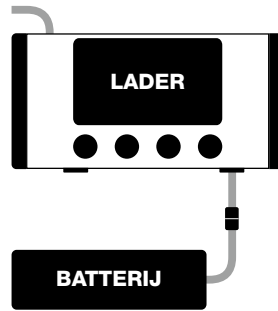

### 4x AA BATTERIJ INSTALLEREN

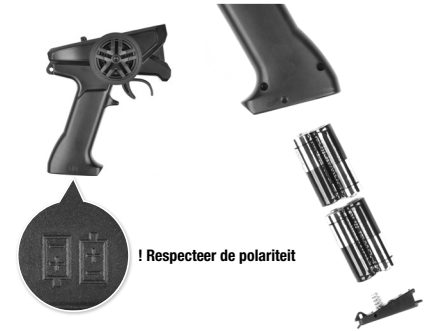

### ZORG ERVOOR DAT ALLE SCHROEVEN EN MOEREN GOED ZIJN VASTGEDRAAID.

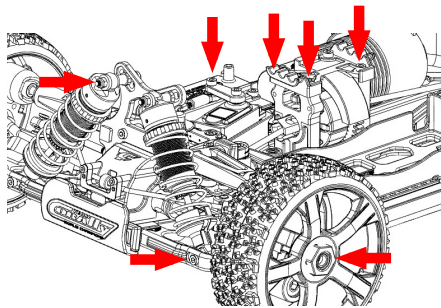

### DE BATTERIJ INSTALLEREN

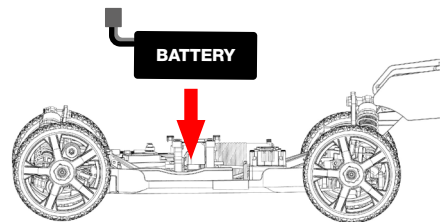

### DE TRANSMITTER INSCHAKELEN (Altijd eerst)



### SLUIT DE BATTERIJ AAN OP DE REGELAAR ZET DE REGELAAR AAN

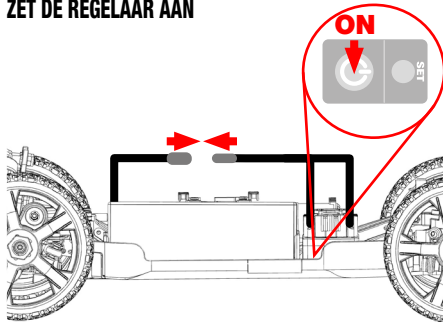

### CONTROLEER DE FUNCTIES

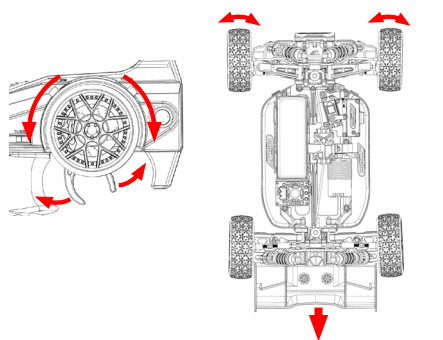

### CONTROLEER HET BEREIK VAN HET RADIOSYSTEEM

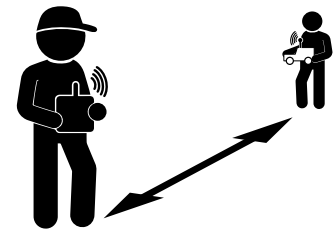

Ga weg van de maximale afstand waarop u met het voertuig gaat rijden. Controleer of het voertuig goed op de bedieningselementen reageert. Zo niet, verklein dan de afstand of wijzig de plaats waar u gaat rijden.

### RIJ LANGZAAM OM TE BEGINNEN



### BIJ AFSLUITING

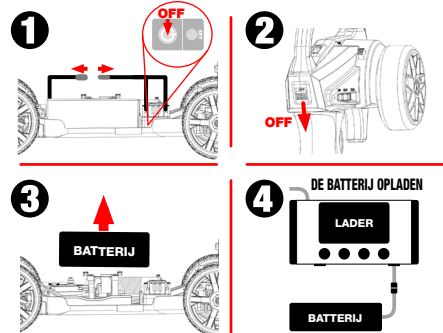

### REINIG EN ONDERHOUD UW AUTO





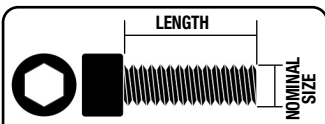

**HEX SOCKET HEAD SCREWS  
DIN 912 - STEEL - 10 PCS**

REF	NOMINAL SIZE	LENGTH MM
C-3001-16-06	M1.6	6
C-3001-20-04	M2	4
C-3001-20-08	M2	8
C-3001-20-10	M2	10
C-3001-20-12	M2	12
C-3001-20-16	M2	16
C-3001-25-06	M2.5	6
C-3001-25-08	M2.5	8
C-3001-25-10	M2.5	10
C-3001-25-12	M2.5	12
C-3001-25-16	M2.5	16
C-3001-25-20	M2.5	20
C-3001-30-06	M3	6
C-3001-30-08	M3	8
C-3001-30-10	M3	10
C-3001-30-12	M3	12
C-3001-30-14	M3	14
C-3001-30-16	M3	16
C-3001-30-18	M3	18
C-3001-30-20	M3	20
C-3001-30-25	M3	25
C-3001-30-30	M3	30
C-3001-40-06	M4	6
C-3001-40-08	M4	8
C-3001-40-10	M4	10
C-3001-40-12	M4	12
C-3001-40-14	M4	14
C-3001-40-16	M4	16
C-3001-40-18	M4	18
C-3001-40-20	M4	20
C-3001-40-22	M4	22

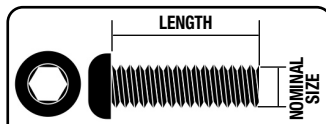

**HEX BUTTON HEAD SCREWS  
DIN 7380 - STEEL - 10 PCS**

REF	NOMINAL SIZE	LENGTH MM
C-3003-25-04	M2.5	4
C-3003-25-06	M2.5	6
C-3003-25-08	M2.5	8
C-3003-25-18	M2.5	18
C-3003-30-06	M3	6
C-3003-30-08	M3	8
C-3003-30-10	M3	10
C-3003-30-12	M3	12
C-3003-30-14	M3	14
C-3003-30-16	M3	16
C-3003-30-18	M3	18
C-3003-30-20	M3	20
C-3003-30-23	M3	23
C-3003-30-25	M3	25
C-3003-30-28	M3	28
C-3003-30-35	M3	35
C-3003-30-40	M3	40
C-3003-40-08	M4	8
C-3003-40-10	M4	10
C-3003-40-12	M4	12
C-3003-40-14	M4	14
C-3003-40-16	M4	16
C-3003-40-18	M4	18
C-3003-40-20	M4	20
C-3003-40-25	M4	25

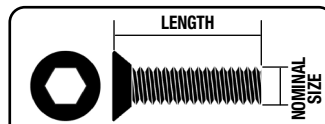

**HEX FLAT HEAD SCREWS  
DIN 7991 - STEEL - 10 PCS**

REF	NOMINAL SIZE	LENGTH MM
C-3002-25-08	M2.5	8
C-3002-30-06	M3	6
C-3002-30-08	M3	8
C-3002-30-10	M3	10
C-3002-30-12	M3	12
C-3002-30-14	M3	14
C-3002-30-15	M3	15
C-3002-30-16	M3	16
C-3002-30-18	M3	18
C-3002-30-20	M3	20
C-3002-40-06	M4	6
C-3002-40-08	M4	8
C-3002-40-10	M4	10
C-3002-40-12	M4	12
C-3002-40-14	M4	14
C-3002-40-16	M4	16
C-3002-40-18	M4	18
C-3002-40-20	M4	20
C-3002-40-25	M4	25

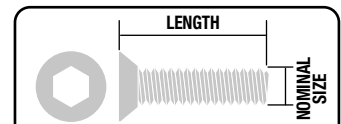

**HEX FLAT HEAD SCREWS  
TITANIUM - 10 PCS**

REF	NOMINAL SIZE	LENGTH MM
C-3022-30-06	M3	6
C-3022-30-08	M3	8
C-3022-30-10	M3	10
C-3022-30-12	M3	12
C-3022-30-14	M3	14
C-3022-30-16	M3	16
C-3022-30-18	M3	18
C-3022-30-20	M3	20
C-3022-40-08	M4	8
C-3022-40-10	M4	10
C-3022-40-12	M4	12
C-3022-40-16	M4	16
C-3002-40-20	M4	20

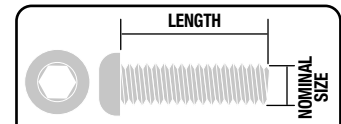

**HEX BUTTON HEAD SCREWS  
TITANIUM - 10 PCS**

REF	NOMINAL SIZE	LENGTH MM
C-3023-30-06	M3	6
C-3023-30-08	M3	8
C-3023-30-10	M3	10
C-3023-30-12	M3	12
C-3023-30-16	M3	16
C-3023-30-20	M3	20
C-3023-30-25	M3	25
C-3023-40-06	M4	6
C-3023-40-08	M4	8
C-3023-40-10	M4	10
C-3023-40-12	M4	12
C-3023-40-16	M4	16
C-3023-40-20	M4	20
C-3023-40-25	M4	25

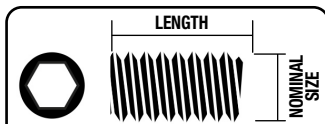

**HEX SET SCREWS  
DIN 916 - STEEL - 10 PCS**

REF	NOMINAL SIZE	LENGTH MM
C-3004-25-03	M2.5	3
C-3004-30-03	M3	3
C-3004-30-05	M3	5
C-3004-30-08	M3	8
C-3004-30-10	M3	10
C-3004-30-12	M3	12
C-3004-30-20	M3	20
C-3004-40-04	M4	4
C-3004-40-06	M4	6
C-3004-40-08	M4	8
C-3004-40-10	M4	10
C-3004-40-12	M4	12
C-3004-50-05	M5	5



Download hier de volledige lijst met schroeven en bouten!





**FACTORY PRO TOOL**

C-16185 C-16190

Factory Pro Tool - Hardened Tip - Alu Grip - Hex

**TEAM CORALLY - SHOCK PLIERS**

Team Corally - Shock Pliers

**PINION CADDY M1.0**

Team Corally - Pinion Caddy M1.0 - 9 Pinions - ø5mm

**TEAM CORALLY - GREASE**

Lithium Grease - Blue Grease - Ball Diff Grease - Copper Grease

**TEAM CORALLY - SILICONE OILS**

Shock Oils 60ml - 150ml - CST or WT - 100 >1000 CPS  
Diff Oils 60ml - 2000 >2 000 000 CPS

**TEAM PIT GEAR**

PIT BAGS PIT CASES STORAGE CASES LIPO SAFE BAGS LED PIT LIGHTS

A range of quality equipment for the transport and protection of your equipment.

**SPORT RACING - LIPO**

**3S**

C-49231-X

Team Corally - Sport Racing 50C - 5000MAH - 3S - 11,1V - XT-90 - **Semi-Soft Case**

**SPORT RACING - LIPO**

**4S**

C-49232-X

Team Corally - Sport Racing 50C - 5000MAH - 4S - 14,8V - XT-90 - **Semi-Soft Case**

**SPORT RACING - LIPO**

**4S**

C-49247-X

Team Corally - Sport Racing 50C - 7000Mah - 4S - 14,8V - XT-90 - **Semi-Soft Case**



Ontdek al deze producten en meer op de website [www.corally.com](http://www.corally.com)

Deze handleiding is een uitgave van Corally, een divisie van JSP GROUP INTL nv, Geelseweg 80, B-2250 Olen, België. Deze handleiding is beschermd door een copyright en niets uit deze uitgave mag zonder voorafgaande schriftelijke toestemming worden gereproduceerd of gebruikt. Hoewel al het mogelijke is gedaan om de juistheid van de informatie in deze handleiding te waarborgen, sluiten we er toch fouten in en kan Corally geen aansprakelijkheid aanvaarden voor storingen, verkeerde specificaties, juistheid van kleuren, verliezen of veroorzaakte schade. Corally ontkent elke aansprakelijkheid claims of schade veroorzaakt door het gebruik van onze producten. Corally is niet verantwoordelijk voor product / onderdelen / specificaties / kleurwijzigingen of beschikbaarheid van deze producten.

WWW.CORALLY.COM

TEAM  
CORALLY

WORLD CHAMPIONS



WWW.CORALLY.COM

Team Corally is a registered trademark licensed to  
JSP Group Intl bvba • Geelseweg 80 • B-2250 OLEN • Belgium  
Tel: +32 14 25 92 94 • Info@corally.com